

Цветная цифровая камера
с режимом «ДЕНЬ/НОЧЬ»
MDC-4220CDN / MDC-4222CDN

с убираемым ИК-фильтром
MDC-4220TDN / MDC-4222TDN



РУКОВОДСТВО ПО ЭКСПЛУАТАЦИИ



Молния со стрелкой на конце, заключенная в равнобедренный треугольник, предупреждает пользователя о наличии в корпусе продукта неизолированного опасного напряжения, которое может вызвать электрический шок.



Восклицательный знак, заключенный в равнобедренный треугольник, предупреждает пользователя о наличии важных инструкций по эксплуатации и уходу, содержащихся в документации, прилагаемой к устройству.

ИНФОРМАЦИЯ: данное оборудование проверено и отвечает требованиям, предъявляемым к цифровым устройствам класса А, согласно части 15 Правил FCC. Данные требования предназначены для обеспечения защиты против вредных помех при эксплуатации оборудования в коммерческих зданиях.

Данное оборудование генерирует, использует и может излучать радиочастотную энергию, и если оно не устанавливается и не используется в соответствии с руководством по эксплуатации, то может вызывать помехи, вредные для радиокоммуникаций.

Эксплуатация данного оборудования в жилой зоне также может вызвать опасные помехи, в таком случае пользователю придется корректировать помехи за свой счет.

ПРЕДУПРЕЖДЕНИЕ: изменения или модификации, несанкционированные производителем, могут отменить право пользователя на эксплуатацию данного оборудования.

ОСТОРОЖНО: во избежание получения электрического шока и возникновения пожара:

- НЕ используйте источники питания, отличные от указанных.
- НЕ подвергайте данное устройство воздействию дождя или влаги.

УСТАНОВКА ДАННОГО УСТРОЙСТВА ДОЛЖНА ПРОВОДИТЬСЯ
КВАЛИФИЦИРОВАННЫМ ОБСЛУЖИВАЮЩИМ ПЕРСОНАЛОМ И ДОЛЖНА
СООТВЕТСТВОВАТЬ ВСЕМ МЕСТНЫМ КОДАМ.

ХАРАКТЕРИСТИКИ

День/Ночь

Данная камера обладает функцией, которая автоматически выбирает режим, соответствующий дневным или ночным условиям. Режим COLOR используется в дневных условиях для обеспечения передачи оптимальных цветов, а режим B/W используется в ночных условиях для достижения отчетливого изображения.

Функция TDN

Механический ИК-фильтр. При плохом освещении, посредством задаваемых настроек порога чувствительности, ИК-фильтр автоматически убирается, восстанавливая способность камеры передавать четкое изображение в условиях минимальной освещенности. (модель MDC-4220TDN)

Горизонтальное разрешение 540 ТВЛ

Четкое изображение было достигнуто SONY путем использования CCD с 410,000 (эффективными) пикселями, что обеспечивает горизонтальное разрешение 540 ТВЛ.

Цифровое шумоподавление DNR

Количество шума низкой освещенности было значительно уменьшено, и отношение сигнал/шум наряду с горизонтальным разрешением было улучшено, что привело к воспроизведению яркого и четкого изображения даже в темноте.

Высокая чувствительность

Встроенный SONY COLOR CCD обеспечивает четкое изображение даже при освещенности 0.3 Люкс (0.1 Люкс B/W) или 0.002 Люкс, посредством функции SENS-UP. При использовании функции TDN минимальная освещенность составляет 0.001 Люкс (модель MDC-4220TDN)

Электронная диафрагма

Функция электронной диафрагмы обеспечивает непрерывное управление затвором в интервале 1/50~1/120,000 секунд.

Функция PRIVACY

Функция PRIVACY скрывает участки, появление которых на экране не желательно.

Управление объективом VIDEO/DC

Видео управление объективом и DC управление объективом могут быть выбраны с помощью переключателя.

Управление посредством экранного меню

Камера может управляться посредством выбора текста, отображаемого на экране монитора.

Дополнительные функции

Имеются также следующие функции: SENS-UP, MOTION DETECTION, MIRROR, SHARPNESS и SYNC (INT/LL).

1

2

МЕРЫ ПРЕДОСТОРОЖНОСТИ

Не устанавливайте камеру в условиях воздействия экстремальных температур.

Используйте камеру при температуре от -10°C до +50°C. Особенно внимательно отнеситесь к обеспечению вентиляции при высокой температуре.

Не устанавливайте и не используйте камеру в условиях повышенной влажности.

Это может отрицательно повлиять на качество изображения.

Не устанавливайте камеру там, где отсутствует стабильное освещение.

Резкое изменение освещения или вспышка могут привести к сбою в работе камеры.

Не дотрагивайтесь до передней линзы объектива.

Это одна из наиболее важных частей камеры. Следите, чтобы на линзе не оставались отпечатки пальцев.

Не бросайте камеру и не подвергайте ее механическим ударам.

Это может вызвать появление неисправностей.

Никогда не направляйте камеру на прямой яркий свет.

Это опасно для CCD.

Берегите камеру от дождя и не проливайте на нее жидкости.

Если камера станет влажной, вытрите ее немедленно досуха. Жидкости могут содержать минералы, которые разрушают электронные компоненты

Избегайте воздействия на камеру радиоактивного излучения.

При воздействии на камеру радиоактивного излучения CCD нагреется и выйдет из строя.

Примечание

Если камера освещается прожектором или объектом, отражающим яркий свет, это может привести к смазыванию или появлению расплывчатого изображения.

Перед тем как подключить камеру, убедитесь, что источник энергии отвечает стандартным техническим требованиям.

ПРЕДУПРЕЖДЕНИЕ

Камера нуждается в регулярных проверках.

Свяжитесь с уполномоченным техническим специалистом для проведения проверки.

Прекратите эксплуатацию камеры при обнаружении неполадки.

При использовании камеры с исходящим от нее дымом или при ее чрезмерном нагревании может произойти возгорание камеры.

Не устанавливайте камеру на поверхности, которая не может ее удерживать.

Если поверхность неподходящая, это может привести к падению камеры или другим ее повреждениям.

Не берите штетсельную вилку мокрыми руками.

Это может вызвать электрошок.

Не разбирайте камеру.

Результатом таких действий может стать возгорание, получение электрошока или возникновение других опасностей.

Не пользуйтесь камерой рядом с утечкой газа или топлива.

Это может привести к возгоранию или появлению других опасностей.

Цветная цифровая камера с режимом День/Ночь.

3

4

СОДЕРЖАНИЕ

Характеристики.....	2
Меры предосторожности.....	3
Компоненты.....	6
Название и функции частей.....	7
▪ Вид спереди	7
▪ Вид снизу	7
▪ Вид сзади	8
Установка.....	9
▪ Объектив	9
▪ Использование автодиафрагмы	9
▪ Использование объектив с креплением C/CS	11
▪ Подключение к монитору	12
▪ Подключение к источнику энергии	12
Работа камеры.....	13
▪ Меню	13
▪ Настройки	14
▪ LENS (объектив)	15
▪ SHUTTER (затвор, управление состоянием и скоростью)	17
▪ WHITE BALANCE (управление балансом белого)	18
▪ BACKLIGHT (компенсация задней засветки)	19
▪ AGC (автоматическая регулировка усиления)	20
▪ DNR (цифровое шумоподавление)	21
▪ SENS-UP (повышенная чувствительность)	22
Дополнительная информация.....	23
Выход.....	28
Устранение неполадок.....	29
Технические параметры.....	31

КОМПОНЕНТЫ

1. ЦВЕТНАЯ ВИДЕОКАМЕРА

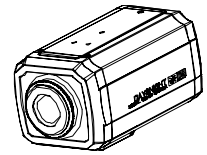

2. РАЗЪЕМ ДЛЯ ПОДКЛЮЧЕНИЯ ОБЪЕКТИВА С АВТОДИАФРАГМОЙ

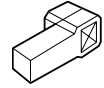

3. ТОРЦЕВОЙ ГАЕЧНЫЙ КЛЮЧ



4. АДАПТЕР С-КРЕПЛЕНИЯ



НАЗВАНИЯ И ФУНКЦИИ ЧАСТЕЙ

Вид спереди

1. Защитная крышка объектива

Закрывайте объектив, когда вы им не пользуетесь

2. Адаптер для крепления объектива CS

Присоедините сюда объектив CS

3. Зажимной винт заднего фокуса.

Ослабьте зажимной винт с помощью отвертки перед регулировкой расстояния заднего фокуса.

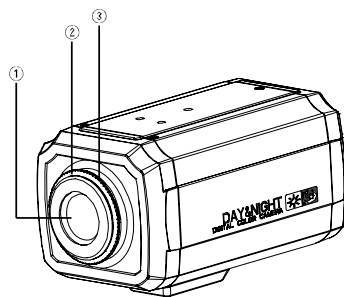

Вид снизу

4. Резьбовое отверстие для монтажного кронштейна.

Используйте резьбовое отверстие при установке камеры на монтажный кронштейн. Используйте зажимные винты, показанные на рисунке.

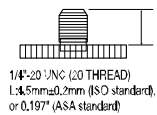

1/4"-20 UNC (20 THREAD)
L: 4.5mm±0.2mm (ISO standard),
or 0.197" (ASA standard)

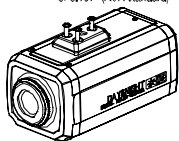

Монтажный кронштейн может быть отсоединен и прикреплен к верхней части камеры. В таком случае не погружайте винт на глубину более 5мм, в противном случае может произойти серьезное повреждение внутренней части камеры.

НАЗВАНИЯ И ФУНКЦИИ ЧАСТЕЙ

Вид сзади

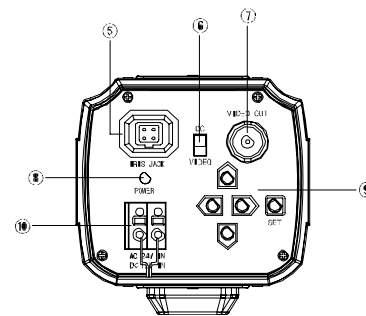

5. Разъем для объектива с автодиафрагмой

Это разъем для объектива с автодиафрагмой

6. Переключатель для выбора объектива с автодиафрагмой

Выберите режим DC или VIDEO в зависимости от используемого типа объектива с автодиафрагмой.

7. Видео выход

Посылает видео сигналы и подключается к видео входу монитора.

8. Индикатор питания

Зажигается ,когда к камере поступает правильное питание.

9. Кнопка настройки

- Кнопка **SETUP**: используется для отображения меню. Данная кнопка может использоваться для подтверждения настроек после изменения значения выбранной функции или текущих условий.
- Кнопки **UP** и **DOWN**: используются для выбора элементов путем передвижения курсора вверх или вниз на экране меню .
- Кнопки **LEFT** и **RIGHT**:: используются для выбора элементов путем передвижения курсора влево или вправо на экране меню.

10. Силовой вход

Используется для подключения к соответствующему требованиям источнику энергии.

УСТАНОВКА

Объектив

Объективы продаются отдельно.
Могут использоваться следующие объективы:
объектив с автодиафрагмой,
объективы с креплениями CS и C.

Примечание

- Для наиболее эффективной работы данного продукта рекомендуется использование объективов DC с автодиафрагмой.
- Содержите объектив в чистоте.
- Любые инородные тела и отпечатки пальцев на объективе могут отрицательно повлиять на качество изображения в условиях слабой освещенности.

Использование объектива с автодиафрагмой

- Снимите около 8мм наружного покрытия кабеля объектива с автодиафрагмой.

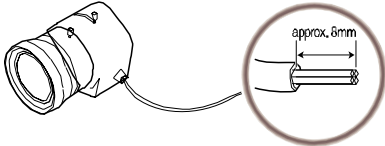

- Снимите около 2мм наружного покрытия изолированного проводника, находящегося внутри кабеля объектива.

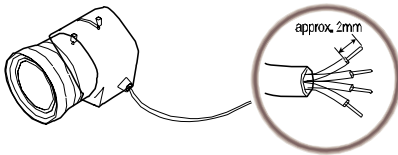

9

УСТАНОВКА

- Удалите оболочку с разъема для подключения объектива с автодиафрагмой и припаяйте кабель объектива к контактному штырьку разъема.

№ штырька	ОБЪЕКТИВ	
	DC	VIDEO
PIN №1	Damping -	Красный (питание)
PIN №2	Damping +	Не используется
PIN №3	Drive -	Белый (видео сигнал)
PIN №4	Drive +	Черный (заземление)

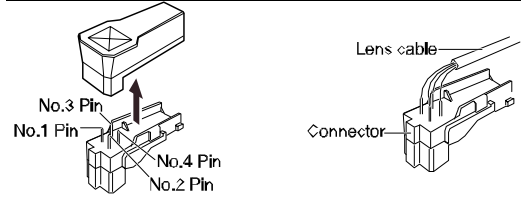

- Удалите покрытие разъема для подключения объектива с автодиафрагмой и снимите с объектива защитный колпачок, затем присоедините объектив с автодиафрагмой к камере, поворачивая его по часовой стрелке.

- Вставьте разъем, присоединенный к кабелю объектива с автодиафрагмой, в соединение объектива с автодиафрагмой, расположенный с задней стороны камеры.

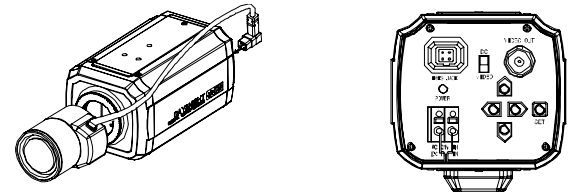

- Установите переключатель выбора объектива, расположенный с задней стороны камеры, на DC или VIDEO, в зависимости от используемого типа объектива с автодиафрагмой.

10

УСТАНОВКА

Использование объектива с креплением CS

Снимите защитный колпачок с объектива и присоедините объектив с креплением CS к камере, поворачивая его по часовой стрелке.



Использование объектива с креплением C

- Снимите защитный колпачок и присоедините адаптер C-крепления.

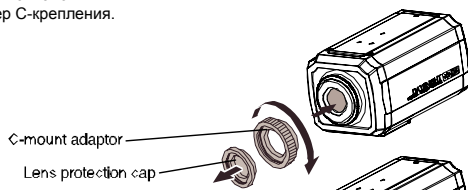

- Присоедините объектив с креплением C к камере, поворачивая его по часовой стрелке.



Примечание

- Используйте для присоединения объектива указанные части, показанные ниже. Использование частей неправильного размера может вызвать повреждение внутри камеры или приведет к плохой подгонке.
- Использование слишком тяжелого объектива влияет на равновесие камеры и может вызвать сбой в ее работе. Используйте объектив, который весит менее 450 г.
- По возможности выбирайте режим Av при настройке автоматической регулировки освещенности (ALC) автообъектива. Использование режима PK может вызвать колебания.

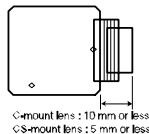

11

УСТАНОВКА

Подключение к монитору

Подключите терминал видео выхода, расположенный в задней части камеры, к монитору.

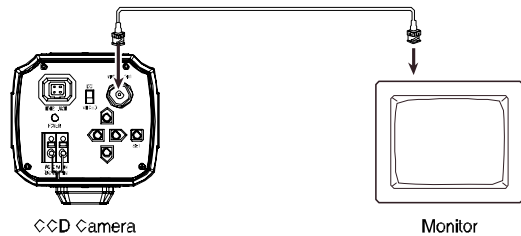

- Метод подключения зависит от типа монитора и аксессуаров. Ищите информацию в инструкции каждого устройства.
- При подключении выключите питание.

Подключение к источнику энергии

Проверьте стандартные требования, предъявляемые к источнику энергии, перед подключением питания.

Тип использования двух видов энергии
(Переменный ток 24 вольт/постоянный ток 12 вольт, переменный ток 24вольт, класс 2)

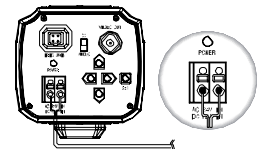

Тип использования постоянного тока
(постоянный ток 12вольт, 500mA)

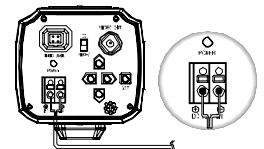

12

SETUP menu			
LENS (selection)	▪ MANUAL	▪ DC/VIDEO	
SHUTTER (condition and speed control)	▪ ESC	▪ MANUAL	▪ FLK
WHITE BALANCE control	▪ ATW	▪ AWC	▪ MANUAL
BACKLIGHT (Backlight compensation)	▪ OFF ▪ HIGH	▪ LOW	▪ MIDDLE
AGC (Auto Gain control)	▪ OFF ▪ HIGH	▪ LOW	▪ MIDDLE
DNR (Digital Noise Reduction)	▪ OFF ▪ HIGH	▪ LOW	▪ MIDDLE
SENS-UP (Low illuminance)	▪ OFF	▪ AUTO	
SPECIAL	▪ CAMERA ID ▪ SYNC ▪ PRIVACY ▪ SHARPNESS ▪ RETURN	▪ COLOR ▪ MOTION ▪ DETECTION ▪ MIRROR ▪ RESET	
EXIT			

Настройки могут проводиться посредством 5 кнопок, расположенных в задней части камеры.

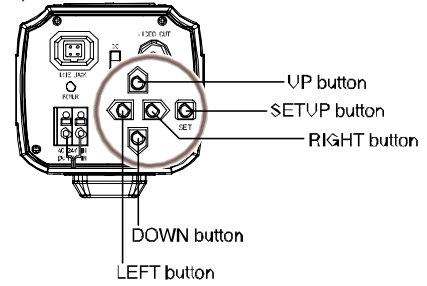

- Нажмите кнопку SETUP
 - Теперь могут проводиться настройки. Меню SETUP отображается на мониторе.

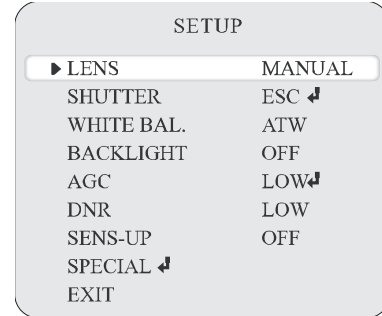

- Выберите любую функцию, которую вы хотите активизировать, с помощью кнопок UP и DOWN.
 - Стрелка может передвигаться вверх и вниз кнопками UP и DOWN. Расположите стрелку так, чтобы она указывала на функцию, подлежащую активизации.

Выберите любую функцию с помощью кнопок UP и DOWN

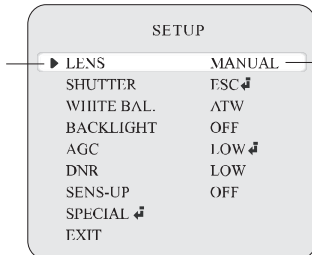

Режимы могут изменяться посредством кнопок LEFT и RIGHT.

- Нажмите кнопку LEFT или RIGHT, если хотите изменить режим.
 - При нажатии кнопок LEFT или RIGHT по порядку отображаются доступные значения и режимы. Держите кнопку нажатой, пока не увидите название искомого режима.
- Выберите 'EXIT' и нажмите кнопку SETUP для завершения настройки.

Примечание

⚡ Если появляется этот значок напротив выбранного вами режима, это означает, что имеется подмен, которое можно выбрать, нажав на кнопку SETUP.

--- Если появляется значок рядом с пунктом режима, это означает, что режима для выбора нет.

LENS (selection) - Выбор объектива

Данная функция выбирается, чтобы отрегулировать яркость экрана.

- При отображении меню SETUP на экране, направьте стрелку на 'LENS' посредством кнопок UP и DOWN.
- Выберите тип объектива, подлежащего использованию, посредством кнопок LEFT или RIGHT.

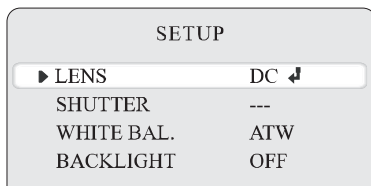

DC/VIDEO: выбор объектива с автодиафрагмой.

Примечание

- При использовании объектива с автодиафрагмой переключатель, расположенный в задней части камеры, должен быть установлен в положение DC или VIDEO в зависимости от типа используемого объектива.
- Яркость экрана может быть отрегулирована в режиме DC.
- Яркость может быть отрегулирована в диапазоне 1~70.

Оптимальный уровень яркости может быть достигнут путем регулировки.

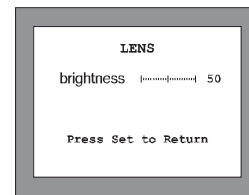

MANUAL: ручной выбор объектива

- Нажмите кнопку SETUP, если хотите вернуться к предыдущему меню.

SHUTTER (condition and speed control) - Управление состоянием и скоростью затвора

Может быть выбрано ручное или автоматическое управление затвором.

1. Если на экране отображается меню SETUP, расположите стрелку так, чтобы она указывала на 'SHUTTER' посредством кнопок UP и DOWN.
2. Выберите режим затвора, нажимая кнопки LEFT или RIGHT.

FLK: выберите режим 'FLK', если на экране наблюдается мерцание из-за несоответствия между освещенностью и частотой: модель NTSC: 1/100, модель PAL: 1/120

ESC: автоуправление скоростью затвора. При включении режима ESC скорость управляется автоматически в соответствии с яркостью экрана.

MANUAL: скорость затвора может управляться вручную.

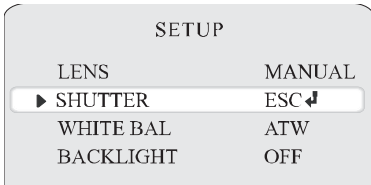

3. Выберите режим 'MANUAL', если хотите вручную отрегулировать затвор.
 - Вы можете выбрать скорость от '1/60' до '1/120,000'сек. (модели NTSC), от '1/50' до '1/120,000'сек. (модели PAL).
4. Нажмите кнопку SETUP после завершения всех настроек.

Примечание

- При использовании системы внутренней синхронизации, если настройка затвора стоит на 'ESC' и прямо на камеру направлено люминесцентное излучение, это может отрицательно повлиять на изображение на экране. Поэтому будьте внимательны при выборе места для установки камеры.
- При включении режима 'MANUAL' функция SENS UP не действует.

WHITE BALANCE control - Управление балансом белого

Цвет экрана может быть отрегулирован посредством функции WHITE BALANCE.

1. Укажите стрелкой на 'WHITE BAL' в меню SETUP посредством кнопок UP и DOWN.
2. Выберите нужный режим, нажав на кнопку LEFT или RIGHT.

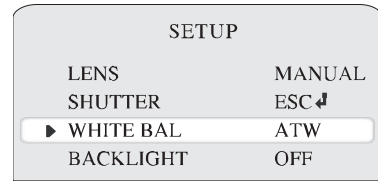

Выберите один из трех нижеуказанных режимов.

ATW (автоматическое отслеживание баланса белого): данный режим может использоваться при диапазоне цветовой температуры от 1,800°K~10,500°K (например, при флуоресцентном излучении, расположении на улице, наличии люминесцентной лампы или внутри туннеля).

AWC (автоматическое управление балансом белого): нажмите кнопку SETUP, если камера направлена на белую бумагу для достижения оптимального состояния при текущей освещенности. Если окружающие условия, включая источник света, изменятся, вам придется заново регулировать баланс белого.

MANUAL: режим ручной регулировки дает возможности более тонкой настройки. Выберите сначала ATW или AWC. Перейдите на режим ручной настройки и нажмите кнопку SETUP. Установите соответствующую цветовую температуру, а затем увеличьте или уменьшите значения красного и синего цвета, наблюдая цветовые изменения на объекте.

Примечание

При следующих условиях функция WHITE BALANCE не может осуществляться должным образом. В данных случаях выберите режим AWC.

1. Когда окружение объекта имеет очень высокую цветовую температуру (например, чистое небо и закат)
2. Когда окружение объекта темное.
3. Если прямо на камеру направлено флуоресцентное излучение, или она расположена там, где освещенность значительно изменяется, функция WHITE BALANCE может осуществляться нестабильно.

BACKLIGHT - Компенсация заднего света

При наличии яркого света за объектом все-таки может быть получено четкое изображение как фона, так и самого предмета посредством функции BACKLIGHT.

1. Расположите стрелку так, чтобы она указывала на 'BACKLIGHT' в меню SETUP посредством кнопок UP и DOWN.
2. Выберите желаемый режим, нажимая на кнопки LEFT или RIGHT.

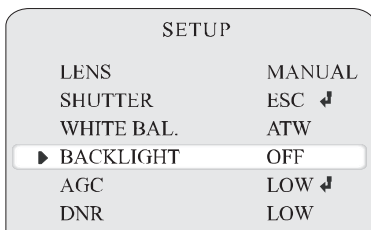

HIGH: усиление увеличивается с 0 дБ до 42 дБ. DNR LOW

MIDDLE: усиление увеличивается с 0 дБ до 30 дБ.

LOW: усиление увеличивается с 0 дБ до 18 дБ.

OFF: функция BACKLIGHT не действует.

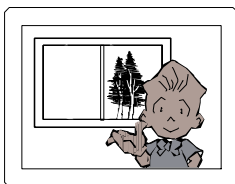

BACKLIGHT ON

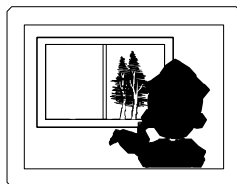

BACKLIGHT OFF

AGC - Автоматическая регулировка усиления

1. Расположите стрелку, чтобы она указывала на 'AGC' в меню SETUP посредством кнопок UP и DOWN.
2. Выберите желаемый режим нажатием на кнопки LEFT или RIGHT. По мере увеличения усиления экран становится ярче, при этом увеличивается уровень шума.

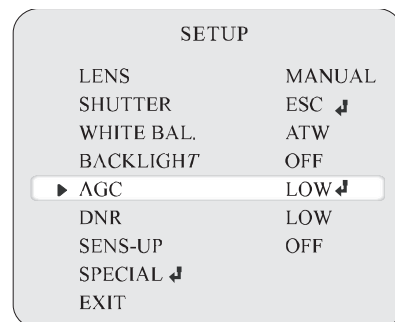

HIGH: усиление увеличивается или уменьшается в пределах 6 дБ ~ 42 дБ.

MIDDLE: усиление увеличивается или уменьшается в пределах 6 дБ ~ 30 дБ.

LOW: усиление увеличивается или уменьшается в пределах 6 дБ ~ 18 дБ.

OFF: усиление фиксируется на 6 дБ.

DNR - Цифровое шумоподавление

Фоновый шум при низком уровне света автоматически уменьшается при изменении уровня усиления.

1. Расположите стрелку рядом с 'DNR' в меню SETUP посредством кнопок UP и DOWN.
2. Выберите желаемый режим, нажимая на кнопки LEFT или RIGHT.

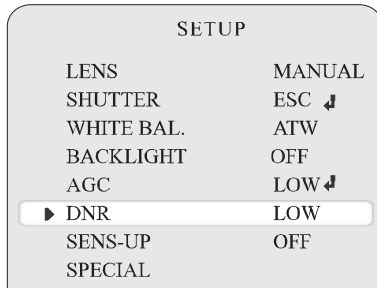

OFF: нет уменьшения уровня шума.

LOW: небольшое уменьшение уровня шума почти без ложного изображения.

MIDDLE: наиболее эффективный режим. Значительное уменьшение уровня шума без серьезного ложного изображения.

HIGH: значительно уменьшается уровень шума, однако увеличивается ложное изображение.

Примечание

При выключении AGC, DNR не функционирует.

SENS UP – Повышение чувствительности

Функция SENS UP помогает сохранять яркое четкое изображение на экране посредством автоматического обнаружения изменений уровня света в условиях низкой освещенности.

1. Расположите стрелку рядом с 'SENS UP' в меню SETUP посредством кнопок UP и DOWN.
2. Выберите желаемый режим, нажимая на кнопки LEFT или RIGHT.

AUTO: автоматический режим низкого уровня света

OFF: функция не действует.

Примечание

- Если SHUTTER действует в ручном режиме, SENS UP не функционирует.
- При выключении AGC, SENS UP не функционирует.

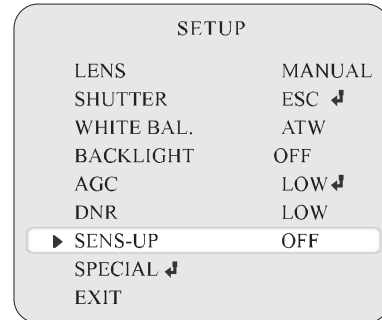

3. Нажмите кнопку SETUP по завершении всех настроек.

Примечание

Максимальное масштабирование при сохранении событий движения при низком уровне света может регулироваться нажатием кнопки SETUP в режиме 'AUTO' (X2~X128)

По мере увеличения изображения экран становится ярче; однако также увеличивается остаточное изображение.

Если происходит увеличение изображения при сохранении во время функционирования SENS UP, могут появиться шум и точки, однако такое явление считается нормальным.

SPECIAL - Дополнительная информация

1. Установите стрелку на 'SPECIAL' в меню SETUP посредством кнопок UP и DOWN.
2. Выберите нужный вам режим, нажимая на кнопку UP или DOWN.

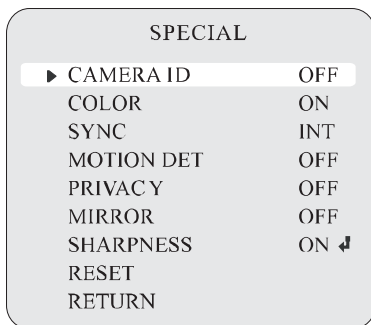

CAMERA ID: если введен ID, ID камеры появляется на мониторе.

1. Расположите стрелку рядом с 'CAMERA ID' посредством кнопок UP или DOWN.
2. Выберите 'ON', нажимая на кнопку LEFT или RIGHT.

Примечание

При выборе 'OFF', ID не появляется на мониторе, даже если он был введен.

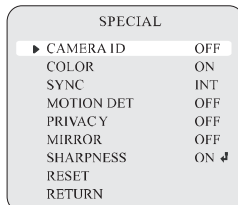

3. Нажмите кнопку SETUP.

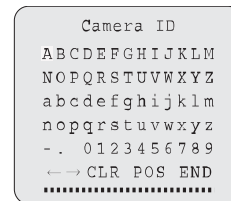

4. Для ID может быть использовано до 15 букв.

- Передвиньте курсор к букве, которую вы хотите выбрать, посредством кнопок UP и DOWN.
- Выберите ID из A,B~Y,Z, a,b~y,z, 0,1~8,9 посредством кнопок UP, DOWN, LEFT и RIGHT.
- Заблокируйте буквы, используя кнопку SETUP. После блокировки буквы курсор двигается дальше.
- Повторите вышеописанное для ввода ID.

Примечание

При введении неправильного названия

Если вы нажмете кнопку SETUP после передвижения курсора на CLR, все буквы будут стерты. Если вы хотите исправить букву, передвиньте курсор к стрелочке в нижней части экрана и нажмите 'SET'.

Расположите курсор над буквой, подлежащей исправлению, затем передвиньте курсор на букву, которую вы хотите выбрать, и нажмите кнопку SETUP.

РАБОТА КАМЕРЫ

5. После выбора имени, выберите расположение имени на экране.

- Передвиньте курсор на 'POS' и нажмите кнопку SETUP.

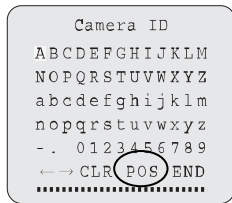

- Имя появится в верхнем левом углу.

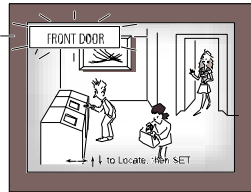

- Выберите желательное расположение имени посредством 4 направляющих кнопок, а затем нажмите SETUP.



6. Выберите END и нажмите SETUP для завершения ввода ID

РАБОТА КАМЕРЫ

COLOR

AUTO: данная камера обладает функцией, которая автоматически переключает на режим, соответствующий дню и ночи.
 Режим COLOR используется в дневное время, он переключается на режим BW в ночное время.
ON: цветовой режим выбирается по умолчанию, и режимы не меняются автоматически.

Примечание

- При выключении AGC, режим COLOR не действует.
- При использовании инфракрасного излучения может возникнуть проблема с фокусировкой.

SYNC: доступны два режима SYNCHRONIZATION : INTERNAL и EXTERNAL LINE-LOCK. В режиме LINE-LOCK происходит синхронизация видео сигнала между камерами без синхронного генератора. Синхронизация по сети используется только на участках в пределах 60Гц (модели NTSC) / 50 Гц (модели PAL).

INT: внутренняя синхронизация

LL: внешняя синхронизация от сети

- При выборе 'LL', вы можете отрегулировать желаемую фазу. Нажмите кнопку SET.

- Вы можете отрегулировать желаемую фазу от 0 до 359.

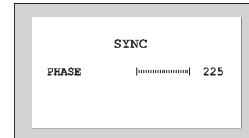

Примечание

- При частоте сети 50Гц вы не можете использовать режим синхронизации по сети (модели NTSC).
- При частоте сети 60 Гц, вы можете использовать режим синхронизации по сети (модели PAL).
- Режим 'Sync' зафиксирован на 'INT' при во входной мощности постоянного тока 12 вольт.

РАБОТА КАМЕРЫ

MOTION DETECTION - Обнаружение движения

Данный продукт обладает функцией, которая позволяет вам наблюдать движения предметов в 4 различных областях на экране, слова MOTION следовательно один человек может эффективно вести наблюдение. Камера определяет движение предмета, обнаруживая несоответствие очертания и уровня яркости и цвета.

Нажмите кнопку SETUP.

OFF: отменяется MOTION DETECTION.

ON: наблюдается любое движение в выбранной области.

- Выберите область, за которой вы хотите вести наблюдение, из 4 областей в режиме AREA SEL.
- Выберите режим ON для выбранной области.

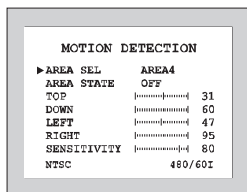

- Нажмите кнопку SETUP для сохранения изменений и завершения настройки.

При обнаружении движения на мониторе возникает надпись MOTION DETECTION

PRIVACY: в данном режиме скрываются участки, появление которых на экране нежелательно.

OFF: режим PRIVACY отменяется.

ON: используется режим PRIVACY.

- Выберите область, появление которой на экране нежелательно, из 4 областей в режиме AREA SEL.
- Выберите режим ON для выбранной области.
- Отрегулируйте размер области, подлежащей маскировке, посредством кнопок UP, DOWN, LEFT или RIGHT.

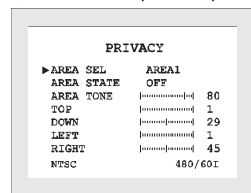

РАБОТА КАМЕРЫ

MIRROR - Зеркало

ON: устанавливает горизонтальную инверсию изображения.

OFF: отменяет инверсию.

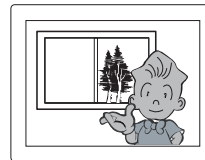

MIRROR ON

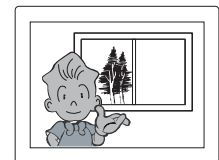

MIRROR OFF

SHARPNESS - Четкость

Контур видео изображения становится более отчетливым по мере увеличения уровня SHARPNESS. Если, однако, уровень чрезвычайно завышен, это может отрицательно сказаться на качестве изображения и вызвать появление шума.

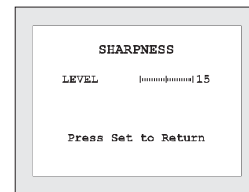

- Доступный диапазон уровня 0 ~ 31.

RESET: возвращает к уровню, установленному производителем.

RETURN: сохраняет меню SPECIAL и возвращается к меню SETUP.

EXIT - Выход

Сохраняет все меню настройки, а затем производит выход.

УСТРАНЕНИЕ НЕПОЛАДОК

Если возникают проблемы с эксплуатацией, смотрите информацию, представленную ниже. Если проблема сохраняется, обратитесь к агенту, у которого вы приобрели данный продукт.

Проблемы	Устранение неполадок
Нет изображения на экране	<ul style="list-style-type: none"> Проверьте подключение к источнику питания. Проверьте подключение линии видео сигнала. Проверьте и убедитесь, что переключатель автообъектива установлен на DC (VIDEO) при использовании VIDEO(DC) объектива.
Видео изображение нечеткое	<ul style="list-style-type: none"> Проверьте чистоту объектива. Протрите объектив чистой материей или кисточкой. Отрегулируйте функцию контраста монитора. Убедитесь, что на экран не падает прямой яркий свет. При необходимости переместите камеру. Отрегулируйте заново задний фокус камеры.
Темный экран	<ul style="list-style-type: none"> Отрегулируйте функцию контраста монитора. Если у вас есть промежуточное устройство, установите 75 / Hi-z должным образом и проверьте зажимы. Удостоверьтесь, что используется объектив с автодиафрагмой и отрегулируйте уровень яркости.
Проблема с работой камеры. Поверхность камеры слишком горячая, на экране появляются черные полоски.	<ul style="list-style-type: none"> Проверьте, соответствует ли источник энергии, подключенный к камере, требованиям стандарта производителя или не меняется ли напряжение.

УСТРАНЕНИЕ НЕПОЛАДОК

Проблемы	Устранение неполадок
Функция MOTION DETECTION не действует	<ul style="list-style-type: none"> Проверьте, включен ли режим 'MOTION DETECTION Проверьте, не слишком ли низок MD LEVEL Проверьте настройку MD AREA
Не совсем правильно передаются цвета	<ul style="list-style-type: none"> Проверьте настройку 'WHITE BAL'
Экран мигает	<ul style="list-style-type: none"> Проверьте, не направлен ли на камеру прямой солнечный свет или флуоресцентное излучение. Проверьте, используется ли объектив с автодиафрагмой. Проверьте подключение соединительного кабеля объектива.
Нельзя выбрать режим L/L.	<ul style="list-style-type: none"> Вы подключили ли камеру к источнику постоянного тока? Подключите ее к источнику переменного тока.
Режим L/L не доступен	<ul style="list-style-type: none"> Проверьте частоту источника энергии (60Гц для NTSC, 50 Гц для PAL).
Не действует режим COLOR	<ul style="list-style-type: none"> Проверьте, установлено ли меню AGC в положение OFF
Не осуществляется функция SENS-UP.	<ul style="list-style-type: none"> Проверьте, установлено ли меню AGC в положение OFF. Проверьте, настроено ли меню SHUTTER на режим MANUAL.

29

30

Технические параметры

Параметры	MDC-4220CDN / 4222CDN	MDC-4220TDN / 4222TDN
Общее кол-во пикселей	795(Г) x 596(В)	
Эффективные пиксели	440 000	
Размер	SONY 1/3" Super HAD CCD	
Система сканирования	чересстрочная развертка 2:1	
Синхронизация	выбираемый INT/LL 0~359° (регулируемая)	
Частота	горизонтальная: 15.625 кГц вертикальная: 50.00 Гц	
Разрешение	540 ТВЛ.	
Видео выход	1.0 вольт р-р/75 (видео 0.714 вольт р-р синх. 0.286 вольт р-р) 1.0 Вольт р-р/75 (видео 0.7 вольт р-р синх. 0.3 вольт р-р)	
С/Ш (сигнал Y)	50дБ (APU Выкл.)	
Мин. освещенность	0.3Лк/F1.2 (Color), 0.1Лк/F1.2(B/W), 0.002Лк (SENS-UP вкл.)	0.3 Лк/F1.2 (Color), 0.1 Лк/F1.2(B/W), 0.001Лк (SENS-UP вкл.)
Цвет	ON / AUTO	
Управление усилением	OFF / LOW / MIDDLE / HIGH	
Баланс белого	ATW / AWC / MANUAL(1,800K~10,500K)	
Скорость эл. затвора	АВТО / РУЧНОЙ(1/50~1/120,000)	
Увеличение чувствительн.	OFF / AUTO	
OSD	встроенный	
Обнаружение движения	ON / OFF (4 программируемые зоны)	
DNR	OFF / LOW / MIDDLE / HIGH (шумоподавление)	
Зеркало	встроенное (горизонт. инверсия изображения)	
Функция секретности	ON / OFF (4 программируемые зоны)	
Управление диафрагмой	DC / VIDEO	
Крепление объектива	крепление C/CS (стопорный винт)	
Функция TDN	--	Убираемый ИК-фильтр
Рабочая температура	-10°C ~ +50°C / 30~90% относительная влажность	
Питание	12В DC, 160 мА / 220В	12В DC, 180 мА / 220В
Вес	360г	

31